

תכנית

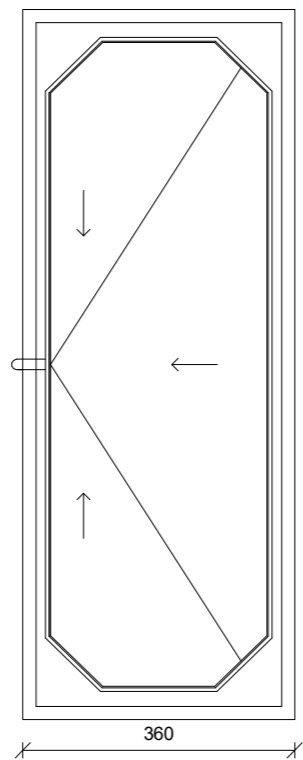

תכנית גג

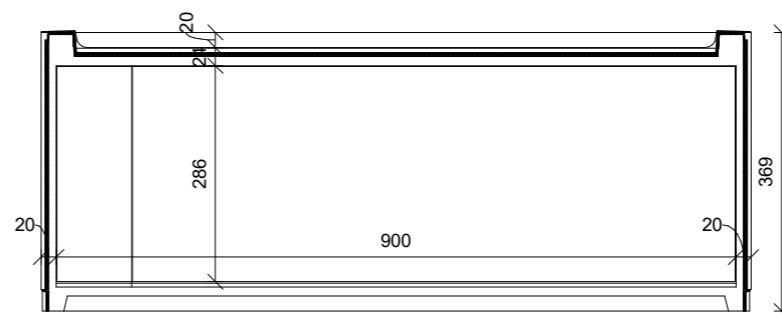

חתך אורך

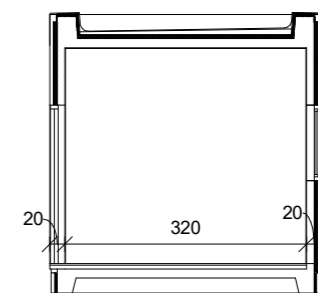

חתך רוחב

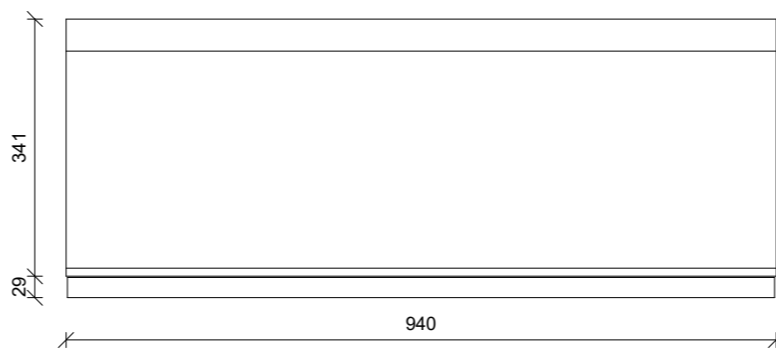

חזית אורך

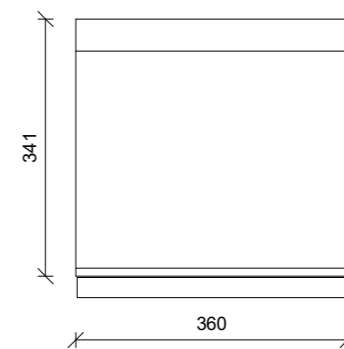

חזית רוחב

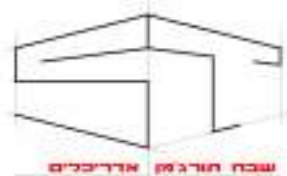
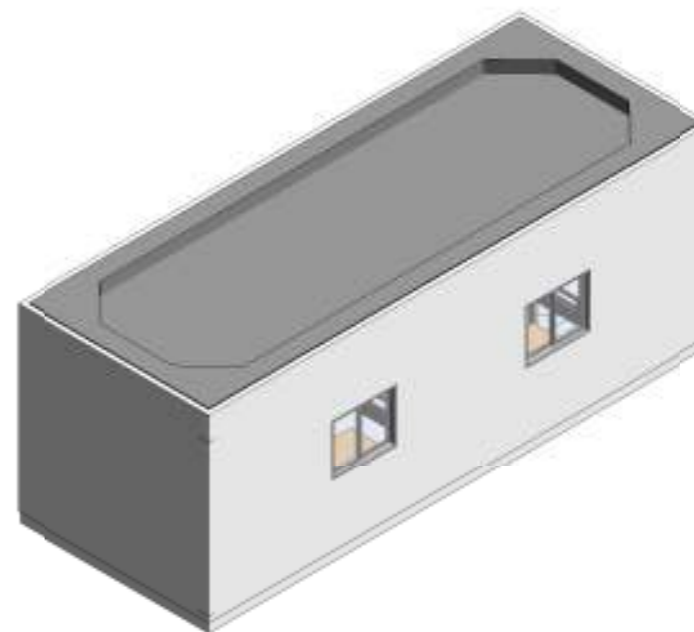
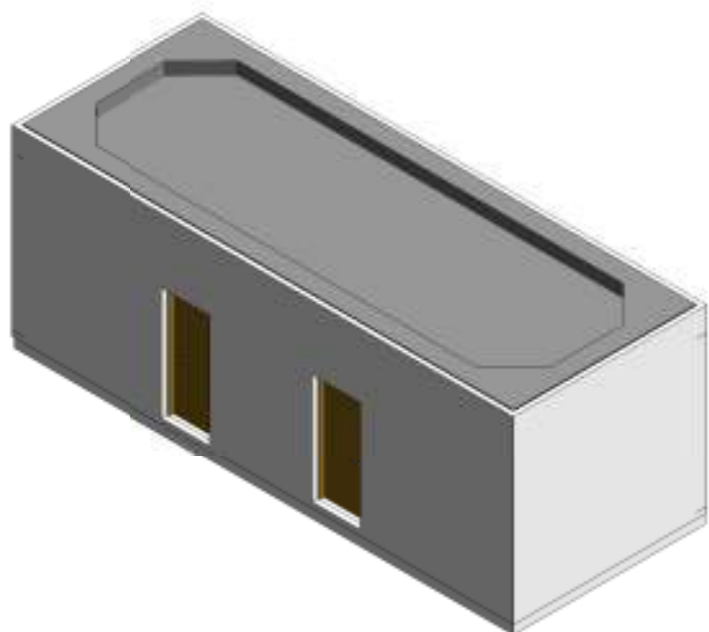

שבת חורגות אדריכלים

תח"ה 22 תל אביב 052-3948247 tomer@staa.co.il

**אקדשטיין**

שם פרויקט:

אלמנטים טרומיים

סטטוס גליון:

● עיון

● מכרז

● ביצוע

תאריך מהדורה:

תאריך הדפסה:

14/11/2018 14:53:18

קב"מ:

1 : 100

מהדורה Edition

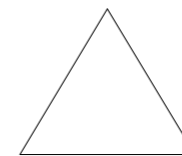

מגורית 9.40

A002

שם גליון:

מספר גליון:

רחאטון של ופריקטום/פריקטום 02 אקדשטיין/גב ביה יוקה 2018 ותח"ה אלמנטים אקדשטיין/א